

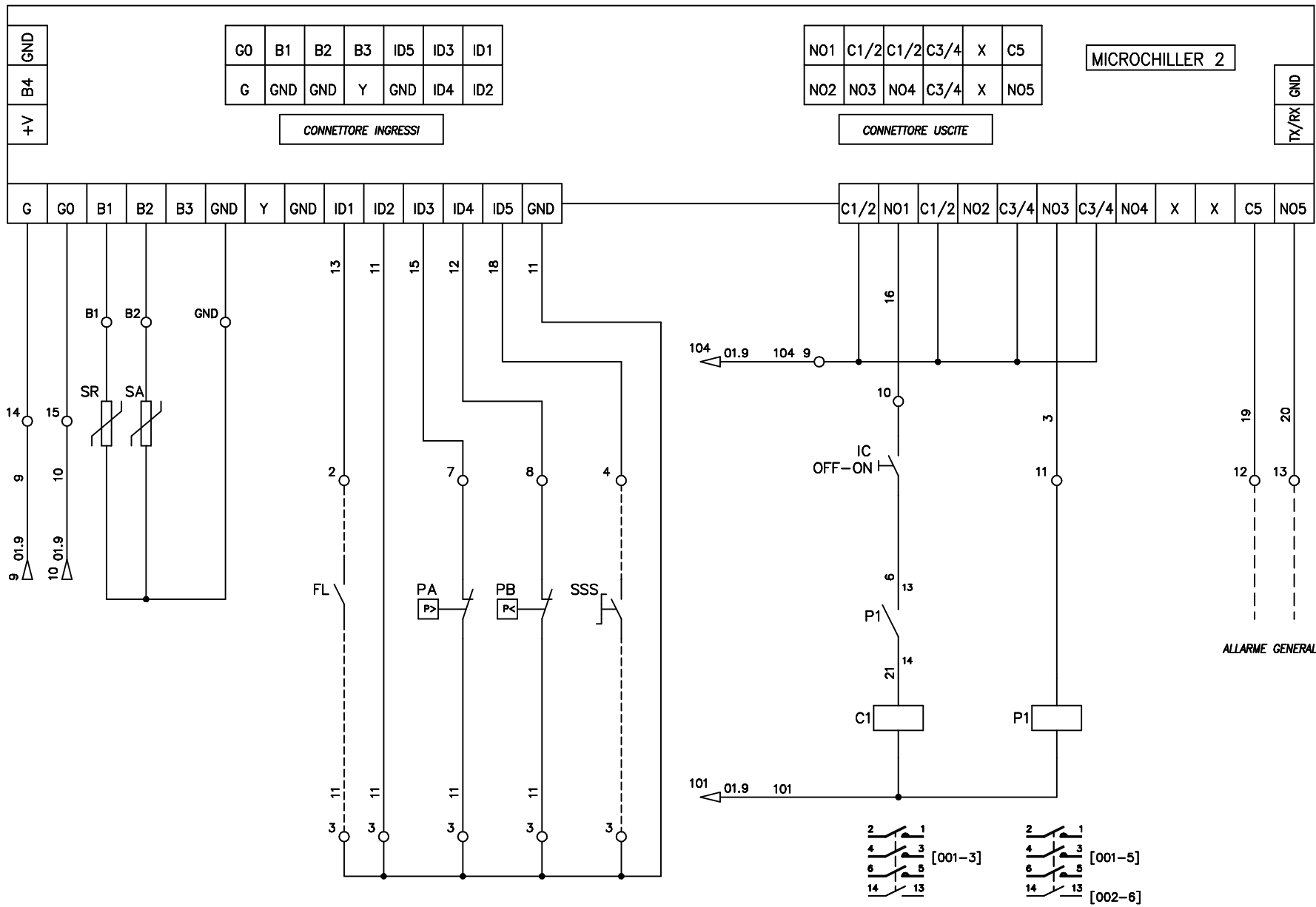





B				UFFICIO TECNICO		DESCRIZIONE SCHEMA ELETTRICO MICRO 2-4 E SCHEMA ELETTRICO MEKRO 2-4 E MICROCHILLER 2	DISEGNO N° 85501090/003/A	FG. N°	DI
A	EMISSIONE	20/12/2004		DATA	20/12/2004			001	003
P				DISEGN.					
MOD.	MODIFICHE	DATA	NOME	VISTO					



## DESCRIZIONE COMPONENTI

IN	-	INTERRUTTORE GENERALE
F1	-	FUSIBILI COMPRESSORE
F2	-	FUSIBILI VENTILATORE - POMPA
C1	-	CONTATTORE COMPRESSORE - VENTILATORE
P1	-	CONTATTORE POMPA
MC	-	MOTORE COMPRESSORE
MV	-	MOTORE VENTILATORE
MP	-	MOTORE POMPA
CO1-2-3	-	CONDENSATORE DI AVVIAMENTO
SR	-	SONDA DI REGOLAZIONE
SA	-	SONDA ANTIGELO
PA	-	PRESSOSTATO DI ALTA
PB	-	PRESSOSTATO DI BASSA
OLP	-	TERMICO COMPRESSORE
TS	-	TRASFORMATORE SERVIZI AUSILIARI
PR	-	PRESSOSTATO REGOLAZIONE ON-OFF CONDENSAZIONE
IC	-	INTERRUTTORE 0/1 INSERZIONE COMPRESSORE

## SIMBOLI E NOTE

	PUNTI DI COLLEGAMENTO	
	MORSETTI DI COLLEGAMENTO	(ULTIMO N° 17 RIF. 01.3)
	CONTATTI NORMALMENTE CHIUSI	
	CONTATTI NORMALMENTE APERTI	
	COLLEGAMENTI REALIZZATI NEL QUADRO	(ULTIMO N° 108 RIF. 01.5)
	COLLEGAMENTI A CURA DELL' INSTALLATORE	

MODELLO	MOTORE COMPRESSORE				MOTORE VENTILATORE			MOTORE POMPA		POTENZA TOTALE MASSIMA KW	CORRENTE TOTALE MASSIMA A.	L.R.A. MASSIMA A.	SEZIONE CONDUTTORI DI LINEA N°X mm
	POTENZA MASSIMA	CORRENTE MASSIMA	MAX L.R.A.	FUSIBILI	POTENZA MASSIMA	CORRENTE MASSIMA	FUSIBILI	POTENZA MASSIMA	CORRENTE MASSIMA				
	N°X KW	N°X A	N°X A	N°X A	N°X KW	N°X A	N°X A	N°X KW	N°X A				
MICRO 2 E	1X1.1	1X4.25	19	1X6	1X0.95	1X0.44	1X4	1X0.33	1X2.5	2,38	7.19	21.94	2X2.5+T
MICRO 4 E	1X1.7	1X7.70	34	1X8	1X0.95	1X0.44	1X4	1X0.33	1X2.5	2,98	10.64	36.94	2X2.5+T

DISEGNO N°

85501090/003/A

FG. N°

003

DI

003